

Ruční mlýnek

kawio C2

Návod použití

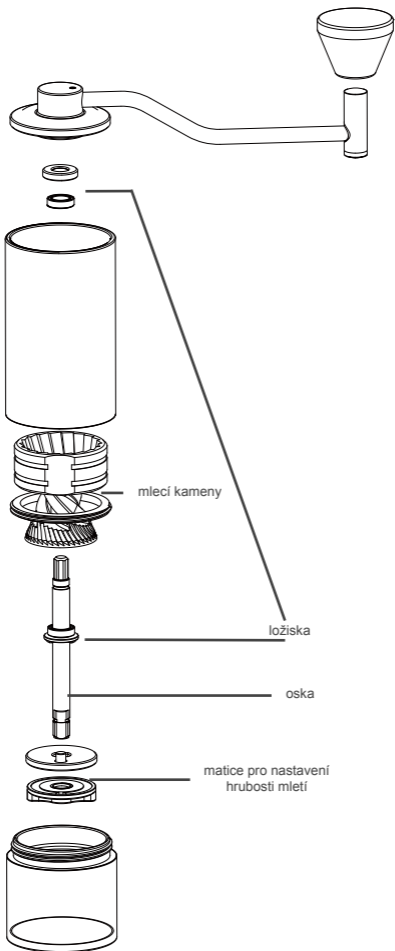

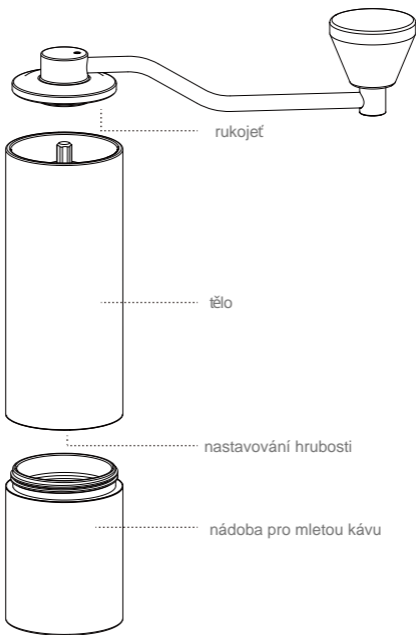

Používání

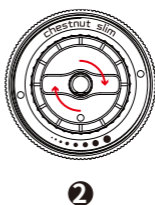
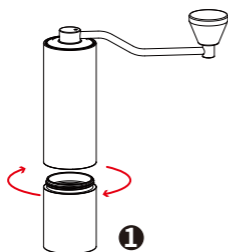

Odšroubujte nádobu. Nastavte si nejhrubější mletí otáčením spodní části.

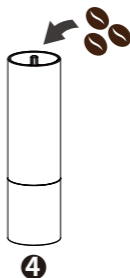
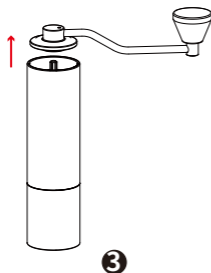

Odstraňte víčko a vložte kávové zrna do mlýnku

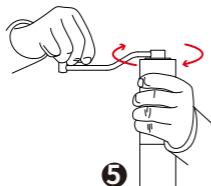

Držte pevně tělo mlýnku a otáčejte rukojetí. Po mletí můžete odšroubovat spodní nádobu a vyspat mletou kávu.

Jak nastavovat mletí

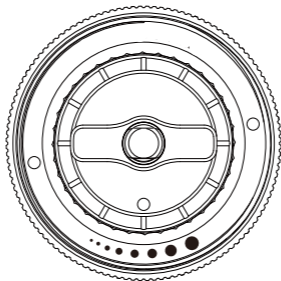

- otáčením ve směru hodinový ručček upravujete na jemnější mletí
- otáčením proti směru hodinový ručček upravujete na hrubější mletí
- otáčením ve směru hodinových ručček až na konec, dojdete do startovacího bodu.
- počítáním od tohoto bodu můžete nastavit doporučené mletí

ESPRESSO 10–14 Clicks

POUR OVER 18–24 Clicks

FRENCH PRESS 25–27 Clicks

- tabulka je pouze informativní
- **NEDOPORUČJEME** mlít kávu v nastavení mezi 0-6 kliknutími pro ochranění ostrosti mlecích kamenů